

# HERZ - Flächenheizung/kühlungsverteiler

## Stangenverteiler aus Messing

Normblatt für 1 853X XX, Ausgabe 0522

### Inhaltsverzeichnis

• Allgemeine Information .....	2
• Funktionsprinzip der Komponenten.....	4
• Abmessungen und Komponenten 1 8531 0X, 1X.....	6
• Abmessungen und Komponenten 1 8531 4X, 5X.....	7
• Abmessungen und Komponenten 1 8532 XX .....	8
• Abmessungen und Komponenten 1 8533 XX .....	9
• Abmessungen und Komponenten 1 8534 XX .....	10
• Abmessungen und Komponenten 1 8635 52 - 1 8635 53.....	11
• HERZ Diagramme.....	13
• Ersatzteile.....	15
• Beispiel eines Systems mit HERZ Produkten.....	17

# HERZ - Flächenheizung/kühlungsverteiler aus Messing

Allgemeine Information

## Beschreibung und Vorteile

- Komplette entwickelt und gefertigt von HERZ
- Einsetzbar bei hohem Druck, hohen und niedrigen Temperaturen sowie hoher Durchflussmenge
- Zuverlässige Konstruktionsweise und lange Lebensdauer
- Einfache Installation und hohe Bedienungsfreundlichkeit
- Von 2 bis 16 Heizkreise
- Kompatibilität mit anderen HERZ Produkten
- Mit integriertem Entlüftungs- und Entleerungsventil
- Flowmeter mit 3 l/min oder 6 l/min

## Anwendungsgebiete

HERZ-Stangenverteiler sind einsetzbar für Fußboden-, Wand- und Deckenheizungs- und -kühlungssysteme sowie in Kombination mit Radiatoren. Wenn Messingverteiler in Kühlsystemen verwendet werden, wird empfohlen, eine Isolierung zu verwenden, um Kondensation zu vermeiden. In der Produktvariante mit Flowmeter können einzelne Heizkreise individuell reguliert werden. Eine Einstellung der Durchflussmenge ist auch durch die Absperrventile möglich. Die Verteilerbalken sind einseitig mit einem Endmodul verschlossen. Verteilereingang ist Innengewinde G1" (DN25), G 5/4" (DN 32) - damit ist ein Anschluss mit Gewinderohren oder mit einem Adapter für das System HERZ PIPEFIX möglich. Wir empfehlen die Verwendung von HERZ-Absperrventilen und HERZ- Kugelhähnen.

## Montageanleitung

Die HERZ - Verteiler für Flächenheizungen können mit den mitgelieferten Halterungen direkt an einer Wand oder in einem Verteilerschrank montiert werden. Die Montageposition ist beliebig. Die Verteilerstangen mit Durchflussmesser müssen immer im Vorlauf verwendet werden. Die Werkseinstellung ist vollständig geöffnet. Die Einstellung (drehen) erfolgt mit der aufgesteckten Kappe. Die eingestellte Durchflussmenge kann direkt am Schauglas abgelesen werden. HERZ- Verteilerschränke müssen separat bestellt werden, siehe eigenes Datenblatt, Artikelnummer 1 8569 XX.

## Wartungsanleitung

Für die Wartung von Ventilen darf kein Mineralölschmiermittel verwendet werden. Die Verwendung dieser Materialien wird die Dichtungselemente beschädigen. Schmiermittel auf Silikonbasis sind erlaubt. Um ein Festkleben der Thermostatventile zu vermeiden, wird eine monatliche Betätigung empfohlen.

## Entsorgungshinweis

Die Entsorgung von HERZ - Verteiler für Flächenheizungen darf die Gesundheit und die Umwelt nicht gefährden. Nationale gesetzliche Vorschriften zur fachgerechten Entsorgung der HERZ - Verteiler für Fußbodenheizungen sind zu beachten.

**Ausführungen:**

1 8531 0X, 1X	Vorlauf-Verteilerbalken G1" mit Absperrventilen Rücklauf-Verteilerbalken G1" mit Thermostatventilen
1 8531 4X, 5X	Vorlauf-Verteilerbalken G5/4" mit Flowmeter 0 – 6 l/min Rücklauf-Verteilerbalken G5/4" mit Thermostatventilen
1 8532 XX	Vorlauf-Verteilerbalken G1" mit Flowmeter 0 – 3 l/min Rücklauf-Verteilerbalken G1" mit Thermostatventilen
1 8533 XX	Vorlauf-Verteilerbalken G1" mit Flowmeter 0 – 6 l/min Rücklauf-Verteilerbalken G1" mit Thermostatventilen
1 8534 XX	Vorlauf-Verteilerbalken G1" mit Absperrventilen Rücklauf-Verteilerbalken G1" mit Absperrventilen

 **Material und Konstruktion**

Verteilerbalken:	Messing, CW614N, EN 12164
Absperrventile:	Messing, CW614N, EN 12164
Thermostatventile:	Messing, CW614N, EN 12164
Dichtungen:	EPDM
Kappen:	Kunststoff PP
Federn:	Edelstahl X7, CrNiAl 17 7
Innengewinde seitlicher Anschluss:	G 1" (DN25), G 5/4" (DN32) gemäß ISO 228-1
Außengewinde unterer Anschluss:	G 3/4" gemäß ISO 228-1

HERZ verwendet hochwertiges Messing, das den neuesten europäischen Normen EN 12164 und EN 12165 entspricht. Komponenten von HERZ - Verteiler für Fußbodenheizungen werden aufgrund ihrer guten Festigkeit, ausgezeichneten Korrosionsbeständigkeit und vieler anderer Eigenschaften aus Messing hergestellt.

Gemäß Art 33 der REACH-Verordnung (EG Nr. 1907/2006) sind wir verpflichtet, darauf hinzuweisen, dass der Stoff Blei auf der SVHC-Liste geführt wird und dass alle aus Messing bestehenden Bauteile, die in unseren Erzeugnissen verarbeitet sind, mehr als 0,1 % (w/w) Blei (CAS: 7439-92-1 / EINECS: 231-100-4) enthalten. Da Blei als Legierungsbestandteil fest gebunden ist, sind keine Expositionen zu erwarten und daher sind keine zusätzlichen Angaben zur sicheren Verwendung notwendig

 **Betriebsdaten**

Max. Betriebsdruck ohne Flowmeter	10 bar
Max. Betriebsdruck mit Flowmeter	6 bar
Prüfdruck mit Flowmeter	10 bar bei t = 20 °C
Min. Betriebstemperatur:	0 °C
Max. Betriebstemperatur ohne Flowmeter:	110 °C
Max. Betriebstemperatur mit Flowmeter:	70 °C

Medium:  
Heizungswasser gemäß ÖNORM H5195 oder VDI 2035. Die Verwendung von Ethylen- oder Propylenglykol in einer Konzentration von 25 - 50 Vol-% ist möglich. Wenn Sie Ethylen- oder Propylenglykol-Produkte zum Frostschutz bzw. zur Korrosionsprävention benutzen, beachten Sie bitte die Herstellerhinweise. Wir weisen darauf hin, dass mineralöhlhaltige Schmiermittel EPDM-Dichtungen angreifen, wodurch es zum Versagen der EPDM-Dichtungen in den Ventilen kommen kann. HERZ Messingverteiler sind ungeeignet zur Verwendung mit aggressiven Stoffen (zB Säuren, Laugen, brennbare und explosive Gase), da diese die Dichtungen zerstören können.

Die tatsächlich zulässigen Betriebsdaten sind abhängig von den verwendeten Rohren und Klemmverbindungen. Beispiel: bei Kunststoffrohren gilt - abhängig von den Herstellervorgaben:

Max. Betriebstemperatur	70°C
Max. Betriebsdruck	6 bar

Wir weisen darauf hin, dass ein Einsatz bei höherem Betriebsdruck nur mit schriftlicher Genehmigung von HERZ Armaturen GmbH erlaubt ist. Bei Verwendung von HERZ Pressverbindungen für Kupfer- und Stahlrohre gilt die zulässige Temperatur und der maximale Druck gemäß EN 1254-2:1998

## ☑ Funktionsprinzip der Komponenten

### Flowmeter

Die Werkseinstellung ist vollständig geöffnet und kann mit der Kappe geändert werden. Die eingestellte Durchflussmenge kann direkt am Schauglas abgelesen werden. Um die Durchflussmenge einzustellen, verwenden sie die Kunststoffkappe und drehen sie sie im Uhrzeigersinn oder gegen den Uhrzeigersinn.

Umrechnungstabelle [l/min] --> [l/h]

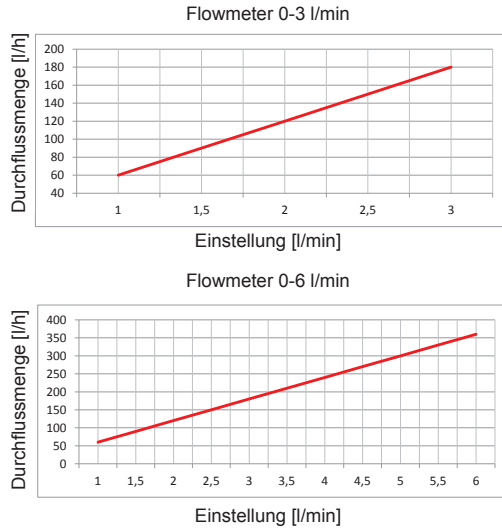

### Einstellungsverfahren

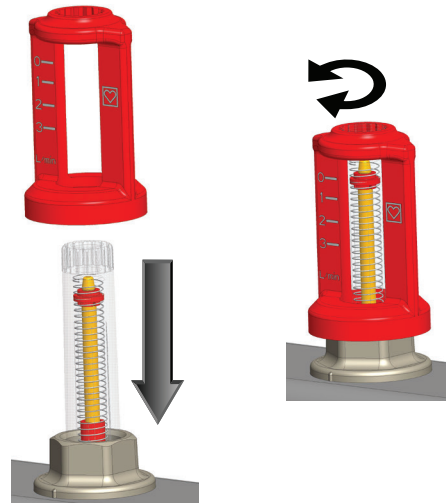

### Entleerungsventil

Die Durchflussrichtung ist an der Griff-Farbe des Ventils ersichtlich (rot: Vorlauf / blau: Rücklauf). Am Vor- und Rücklaufbalken ist jeweils ein Füll- und Entleerventil mit Anschlussgewinde G 3/4" vorgesehen. Eine Ergänzung mit dem HERZ-Schlauchanschluss 1 6206 01 ist möglich. Das Ventil kann mittels Handrad geöffnet bzw. geschlossen werden. Das Ventil dient zum Füllen und Entleeren von Anlagen oder Anlagenteilen. Nach Verwendung ist das Ventil zu schließen. Keinesfalls ist das Ventil im dauerhaft geöffnetem Zustand und eingebunden in das Verteilsystem zu verwenden.

### Absperrventil

Die Absperrventile werden mit einem Sechskantschlüssel 5mm betätigt. Schließen sie das Ventil und drehen sie den Schlüssel im Uhrzeigersinn bis zum Ende. Öffnen sie das Ventil mit dem Inbusschlüssel gegen den Uhrzeigersinn.

### Thermostatventil

Wird durch Federkraft geöffnet und kann mit Handantrieb oder thermischem Antrieb geschlossen werden. An den Thermostatventilen sind Schutzkappen als mechanischer Schutz bei der Montage angebracht. Diese sind nach der Inbetriebnahme durch geeignete elektrische oder mechanische Antriebe zu ersetzen. Die thermostatischen Oberteile können mit einem Handantrieb 1 9102 80 oder thermischen Stellantrieben ausgestattet werden, diese müssen separat bestellt werden. Thermische Stellantriebe sind in 24 V oder 230 V, NC (stromlos geschlossen) oder NO (stromlos offen) verfügbar. Die thermischen Antriebe können mittels Raumtemperaturregelung oder Funksteuerung betrieben werden. Raumtemperaturregelung oder Funksteuerung sind in separaten Datenblättern beschrieben.

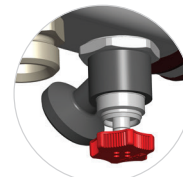

Öffnen  
 Schließen

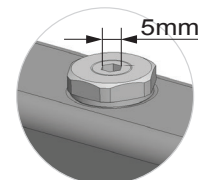

Öffnen  
 Schließen



Öffnen  
 Schließen

**Entlüftungsventil**

Am Vor- und Rücklaufbalken ist jeweils ein Entlüftungsventil angebracht. Die Ventile können mit dem HERZ-Universalschlüssel bedient werden 1 6625 00.

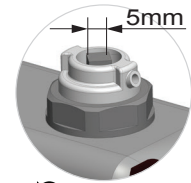

Öffnen  
Schließen

**Halterungen**

Die Verteilerbalken können mit den mitgelieferten Halterungen direkt an einer Wand oder in einem Verteilerschrank montiert werden. Durch die mitgelieferten Halterungen mit integrierten Schalldämmeinlagen ist Montagefreundlichkeit in vollem Umfang gegeben.

**Hinweis !**

Thermostatventile und Flowmeter sind keine Absperreinrichtungen. Freie Abgänge oder nicht gefüllte Heizkreise müssen am Abgang mit einer Verschlusskappe versehen werden.

# HERZ Flächen-Messingverteiler-Set

## Absperrventile / Thermostatventile

Normblatt 1 8531 0X, 1X

### Abmessungen und Komponenten

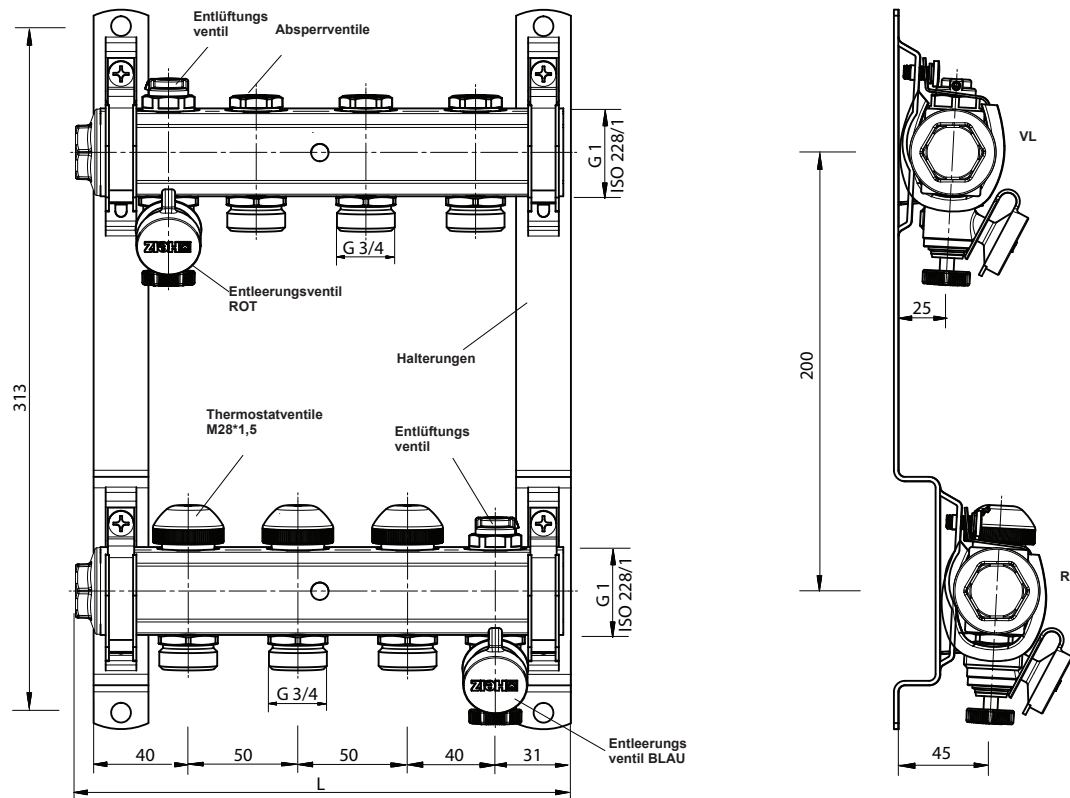

Verteiler	Abgänge	L [mm]	Verteilerschrank**
1 8531 03*	3	221	1 8569 03
1 8531 04	4	271	
1 8531 05	5	321	1 8569 04
1 8531 06	6	371	1 8569 05
1 8531 07	7	421	1 8569 10
1 8531 08	8	471	
1 8531 09	9	521	1 8569 15
1 8531 10	10	571	
1 8531 11	11	621	
1 8531 12	12	671	1 8569 20
1 8531 13	13	721	
1 8531 14	14	771	
1 8531 15	15	821	1 8569 25
1 8531 16	16	871	

\*1 8531 03 - siehe Abbildung.

\*\*Mindestgröße für Verteilerschrank. Bei Verwendung von Absperrventilen muss der Schrank größer dimensioniert werden.

# HERZ Flächen-Messingverteiler-Set

## Flowmeter 6 l/min / Thermostatventile

Normblatt 1 8531 4X, 5X

**☑ Abmessungen und Komponenten**

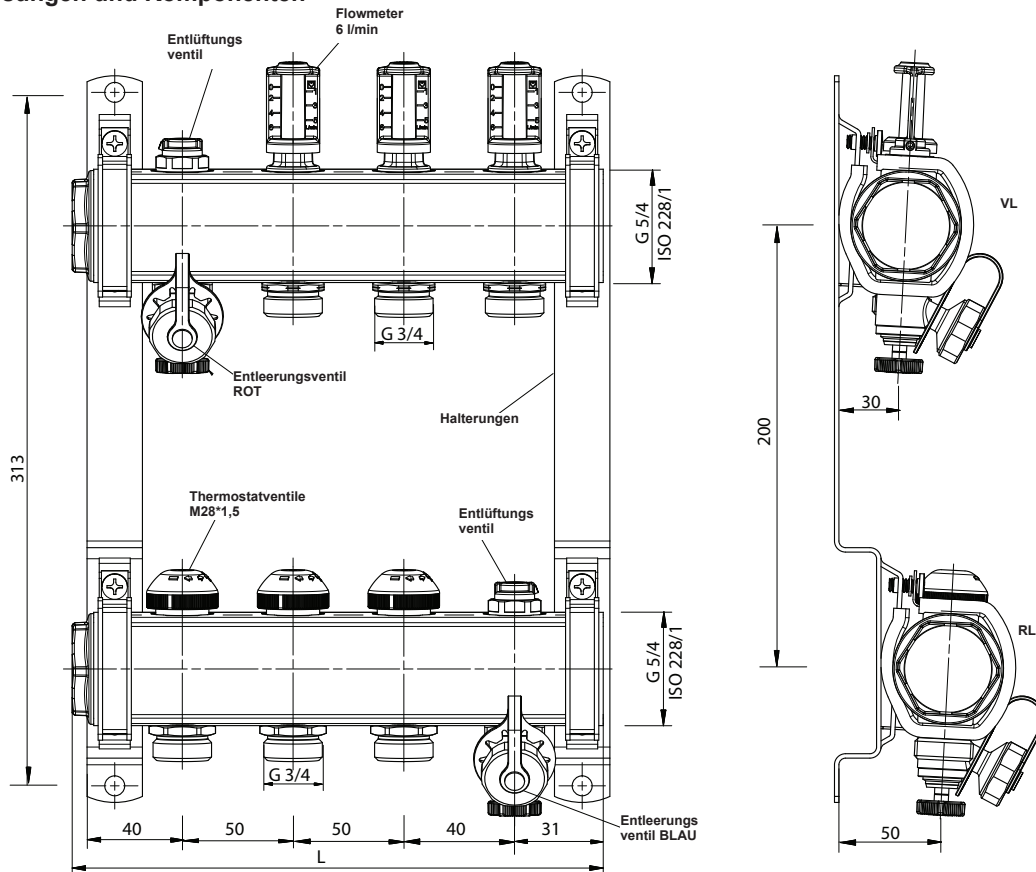

Verteiler	Abgänge	L [mm]	Verteilerschrank**
1 8531 42	2	171	1 8569 03
1 8531 43*	3	221	
1 8531 44	4	271	
1 8531 45	5	321	1 8569 04
1 8531 46	6	371	1 8569 05
1 8531 47	7	421	1 8569 10
1 8531 48	8	471	
1 8531 49	9	521	1 8569 15
1 8531 50	10	571	
1 8531 51	11	621	
1 8531 52	12	671	1 8569 20
1 8531 53	13	721	
1 8531 54	14	771	
1 8531 55	15	821	1 8569 25
1 8531 56	16	871	

\*1 8531 43 - siehe Abbildung.

\*\*Mindestgröße für Verteilerschrank. Bei Verwendung von Absperrventilen muss der Schrank größer dimensioniert werden.

# HERZ Flächen-Messingverteiler-Set

## Flowmeter 3 l/min / Thermostatventile

Normblatt 1 8532 XX

### Abmessungen und Komponenten

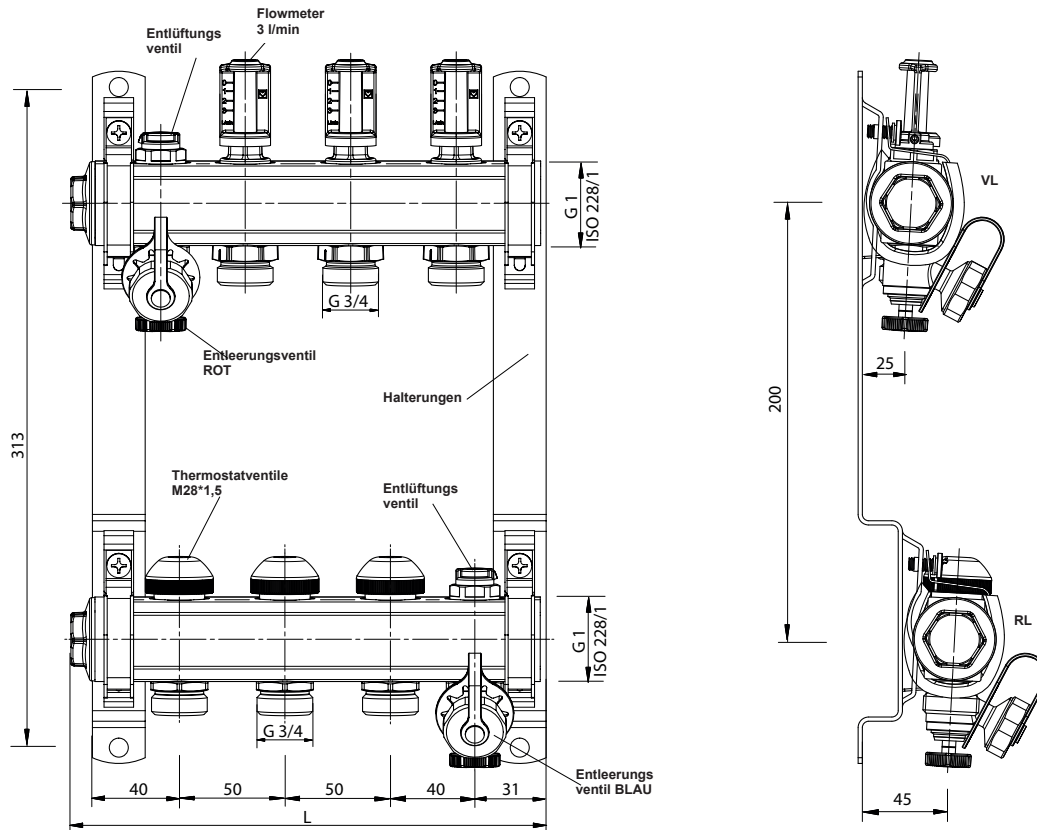

Verteiler	Abgänge	L [mm]	Verteilerschrank**
1 8532 03*	3	221	1 8569 03
1 8532 04	4	271	
1 8532 05	5	321	1 8569 04
1 8532 06	6	371	1 8569 05
1 8532 07	7	421	1 8569 10
1 8532 08	8	471	
1 8532 09	9	521	1 8569 15
1 8532 10	10	571	
1 8532 11	11	621	
1 8532 12	12	671	1 8569 20
1 8532 13	13	721	
1 8532 14	14	771	
1 8532 15	15	821	1 8569 25
1 8532 16	16	871	

\*1 8532 03 - siehe Abbildung

\*\*Mindestgröße für Verteilerschrank. Bei Verwendung von Absperrventilen muss der Schrank größer dimensioniert werden



# HERZ Flächen-Messingverteiler-Set

## Flowmeter 6 l/min / Thermostatventile

Normblatt 1 8533 XX,

**☑ Abmessungen und Komponenten**

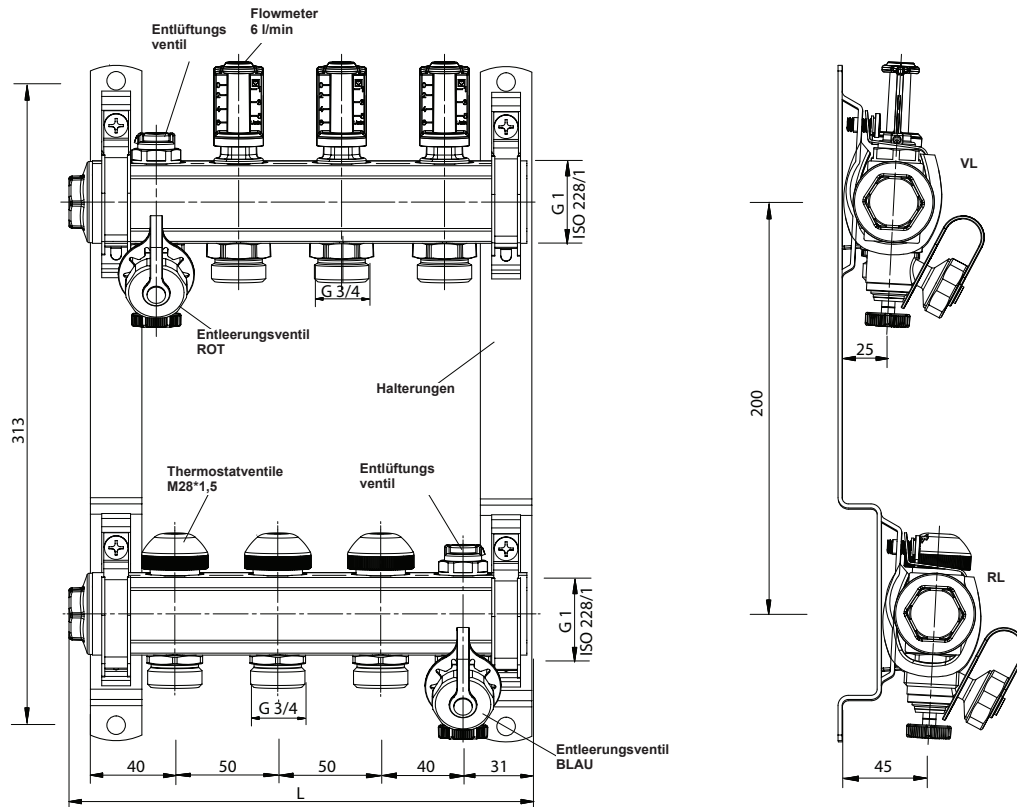

Verteiler	Abgänge	L [mm]	Verteilerschrank**
1 8533 03*	3	221	1 8569 03
1 8533 04	4	271	
1 8533 05	5	321	1 8569 04
1 8533 06	6	371	1 8569 05
1 8533 07	7	421	1 8569 10
1 8533 08	8	471	
1 8533 09	9	521	1 8569 15
1 8533 10	10	571	
1 8533 11	11	621	1 8569 20
1 8533 12	12	671	
1 8533 13	13	721	
1 8533 14	14	771	
1 8533 15	15	821	1 8569 25
1 8533 16	16	871	

\*1 8533 03 - siehe Abbildung

\*\*Mindestgröße für Verteilerschrank. Bei Verwendung von Absperrventilen muss der Schrank größer dimensioniert werden

# HERZ Flächen-Messingverteiler-Set

## Absperrventile / Absperrventile

Normblatt 1 8534 XX

### Abmessungen und Komponenten

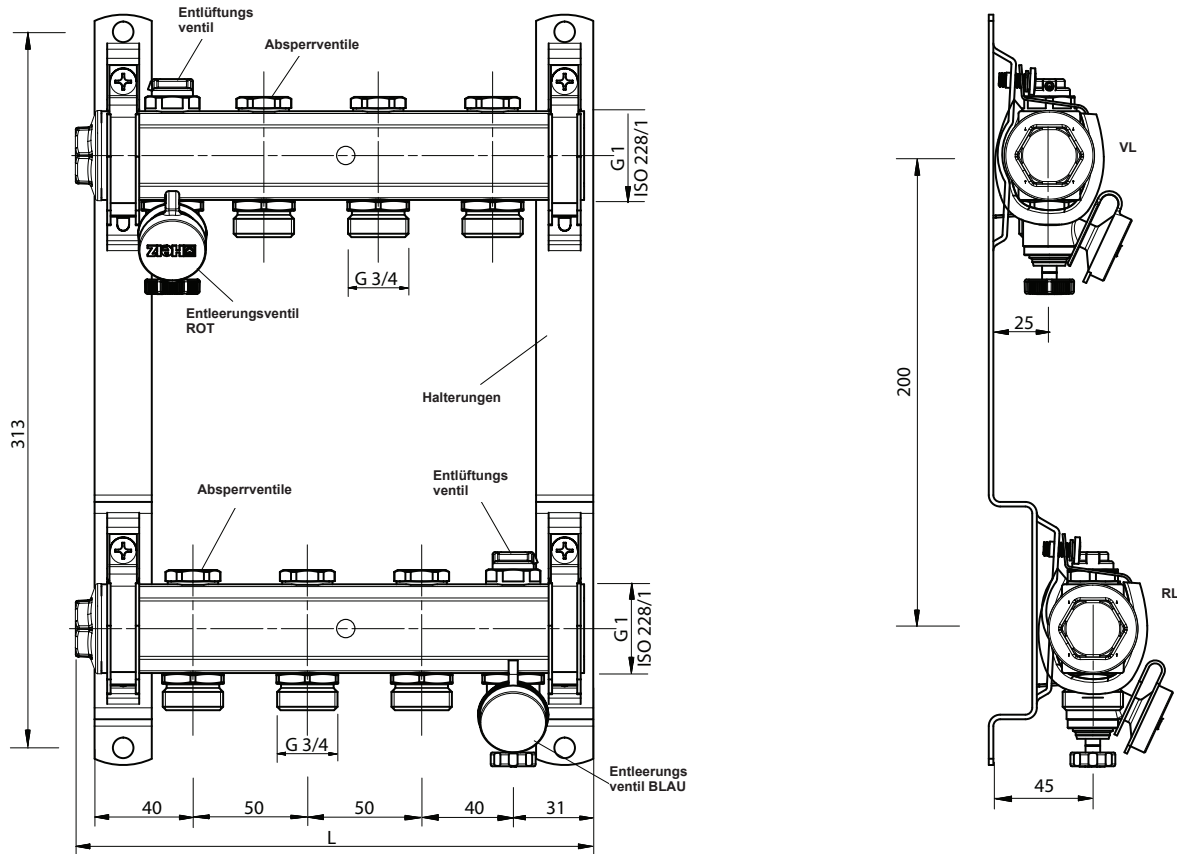

Verteiler	Abgänge	L [mm]	Verteilerschrank **
1 8534 03*	3	221	1 8569 03
1 8534 04	4	271	
1 8534 05	5	321	1 8569 04
1 8534 06	6	371	1 8569 05
1 8534 07	7	421	1 8569 10
1 8534 08	8	471	
1 8534 09	9	521	1 8569 15
1 8534 10	10	571	
1 8534 11	11	621	
1 8534 12	12	671	1 8569 20

\*1 8534 03 - siehe Abbildung.

\*\*Mindestgröße für Verteilerschrank. Bei Verwendung von Absperrventilen muss der Schrank größer dimensioniert werden.

# HERZ Dynamisches Regelset für HERZ Messingverteiler DN25

Normblatt 1 8635 52 - 1 8635 53

**Abmessungen und Komponenten**

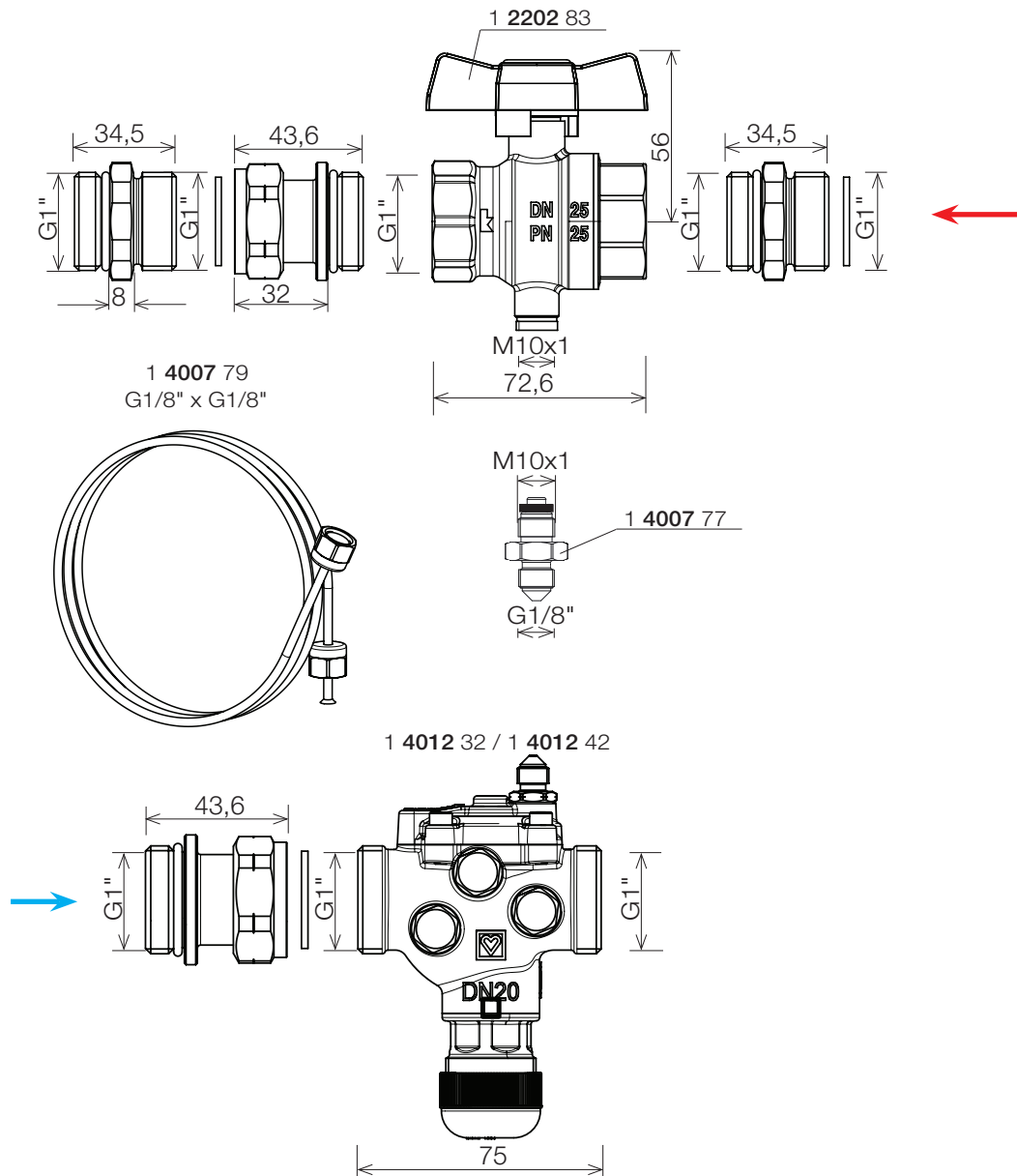

**Betriebsdaten**

Max. Betriebsdruck  
Min. Betriebstemperatur  
Max. Betriebstemperatur

PN16 (zulässigen Druck im System berücksichtigen)  
2 °C  
130 °C (zulässige Temperatur im System berücksichtigen)

### ☑ Anwendung

HERZ Dynamisches Regelset wurde für den Einsatz beim hydraulischen Abgleich sowie zur Einregulierung und Regelung von Heiz- und Kühlkreisen entwickelt. Bei wechselnden hydraulischen Bedienung wird der Differenzdruck am Verteiler und damit der Durchfluss eines jeden Heizkreises konstant gehalten. Der maximale Durchfluss kann eingestellt werden. Mit dem Aufbau eines Stellmotors kann eine Zonenregelung realisiert werden. Das dynamische Regelset 1 8635 52/53 kann direkt mit dem HERZ Messingverteiler DN25 verbunden werden. HERZ Messingverteiler mit dem dynamischen Regelset ist einsetzbar für Fußboden-, Wand- und Deckenheizungs- und -kühlungssysteme sowie in Kombination mit Radiatoren.

### ☑ Medium

Heizungswasser gemäß ÖNORM H5195 oder VDI-Standard 2035. Die Verwendung von Ethylen- oder Propylenglykol-Gemischen in einem Verhältnis von 25-50 Vol.-% ist erlaubt. EPDM-Dichtungen können durch Mineralölschmiermittel beeinträchtigt werden und führen zum Ausfall der EPDM Dichtungen. Bitte beachten Sie die Dokumentation des Herstellers, wenn Sie Ethylenglykol- und Propylenglykolprodukte für Frost- und Korrosionsschutz verwenden.

### ☑ Werkstoff

Gemäß Art. 33 der REACH-Verordnung (EG Nr. 1907/2006) sind wir verpflichtet, darauf hinzuweisen, dass der Stoff Blei auf der SVHC-Liste geführt wird und dass alle aus Messing bestehenden Bauteile, die in unseren Erzeugnissen verarbeitet sind, mehr als 0,1 % (w/w) Blei (CAS: 7439-92-1 / EINECS: 231-100-4) enthalten. Da Blei als Legierungsbestandteil fest gebunden ist, sind keine Expositionen zu erwarten und daher sind keine zusätzlichen Angaben zur sicheren Verwendung notwendig.

### ☑ Montage

Das dynamische Regelset ist zum direkten Anschluss auf HERZ Messingverteiler DN25 geeignet.

Der Einbau des Differenzdruckreglers 4X12 erfolgt in den Rücklauf des Messingverteilers mit Anschlussverschraubung G1", O-Ring-dichtend. Die Strömungsrichtung ist mittels Pfeils am Gehäuse des Differenzdruckreglers angegeben. Die Impulsleitung 1 4007 79 wird mittels eines M10xG1/8" Nippels 1 4007 77 (inkludiert in der Lieferung) zwischen Differenzdruckregler und Kugelhahn 1 2202 83 im Vorlauf installiert. Der Kugelhahn wird mit Adapter G1" O-Ring-dichtend x G1" flachdichtend und Anschlussverschraubung G1" flachdichtend x G1" O-Ring-dichtend mit dem Messingverteiler verbunden.

Die Montage muss mit entsprechenden Werkzeugen, passend zu Anschlüssen, Adapter und Kugelhahn (Sw), durchgeführt werden.

### ☑ Wartung

Gemäß EN 806-5 (Punkt 6. Betrieb) müssen die Kugelhähne immer vollständig offen oder geschlossen sein und in regelmäßigen Abständen betätigt werden, um sicherzustellen, dass sie betriebsbereit bleiben. Daher müssen HERZ-Kugelhähne mindestens zwei Mal im Jahr (zumindest alle 6 Monate) betätigt werden. Dies verhindert, dass der Kugelhahn blockiert, verringert die Ablagerung von Sedimenten und verringert die Möglichkeit von Korrosion im Inneren des Kugelhahns.

### ☑ Voreinstellung

Die jeweilige Einstellung der Regeleinheit wird deutlich lesbar in Prozent angezeigt. Der Differenzdruckregler 4012 wird mit dem HERZ Einstellschlüssel (1 4006 02) voreingestellt oder abgesperrt.

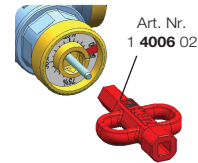

HERZ Tabelle			Q <sub>max</sub> - Max. Durchfluss bei vernachlässigbarem Widerstand im Kreis *)		
1 8635 52 / 1 4012 32 (DN 20 LP) 1 8635 53 / 1 4012 42 (DN 20 HP)					
Voreinstellung	DN 20 LP [l/h]	DN 20 HP [l/h]	Voreinstellung	DN 20 LP [l/h]	DN 20 LP [l/h]
10%	450	550	55%	1290	1725
15%	650	750	60%	1340	1800
20%	800	950	65%	1380	1850
25%	870	1150	70%	1430	1900
30%	930	1300	75%	1520	1950
35%	1020	1400	80%	1600	2000
40%	1100	1500	85%	1650	2050
45%	1150	1575	90%	1700	2100
50%	1200	1650	95%	1750	2125
*) Zusätzlicher Widerstand im Kreis reduziert den Q <sub>max</sub>			100%	1800	2150

### ☑ Hinweis zu Stellmotoren

Der Aufbau eines Thermomotors 1 7708 5X, 1 7990 31, 1 7711 10, 1 7711 12 oder eines Getriebemotors 1 7708 4X zur Zonenregelung ist möglich.

HERZ-Normdiagramm

Verteiler für  
Fußbodenheizung

Art. Nr.: 8531, 8534

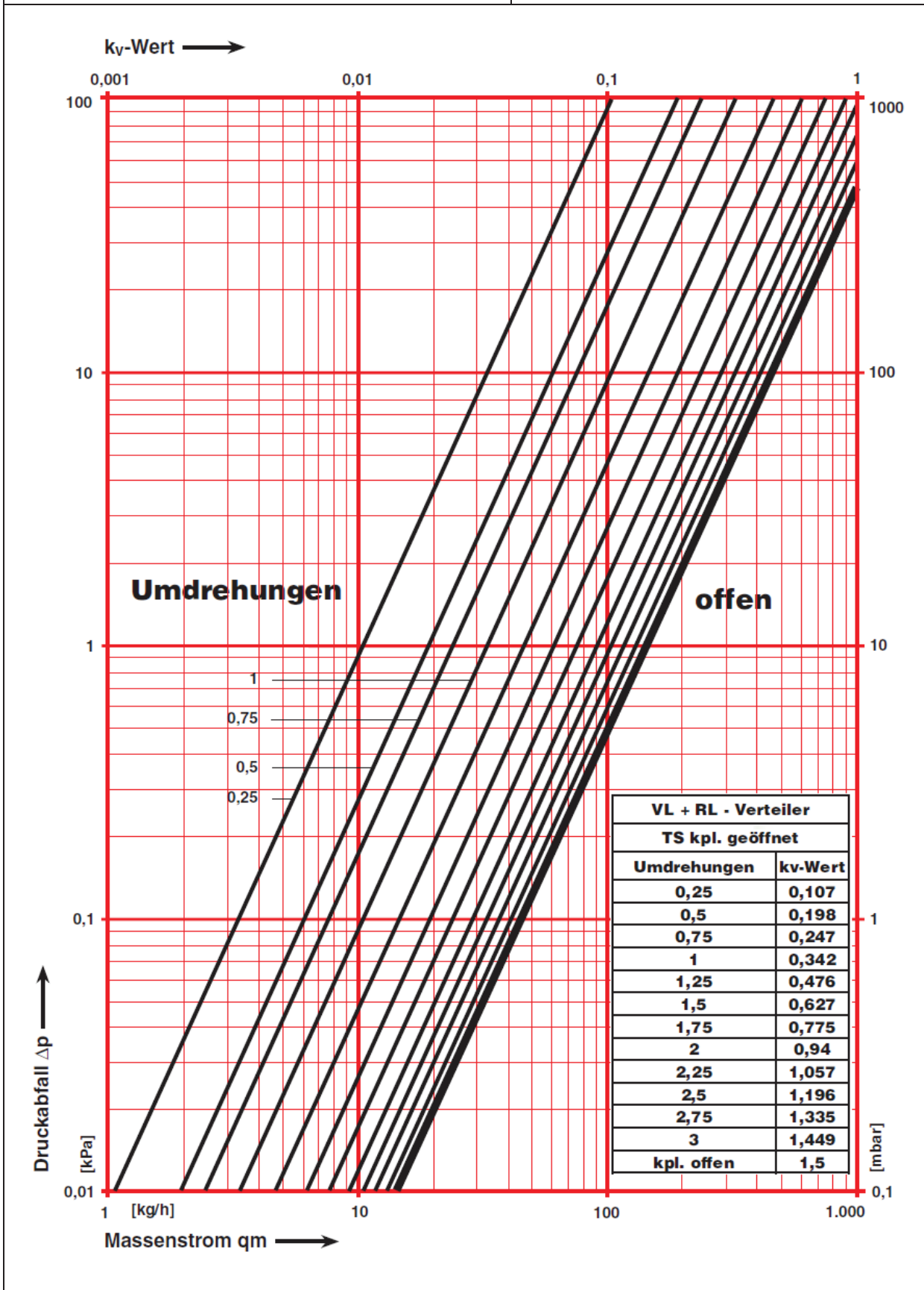

Absperrventile 3 – 16 Abgänge

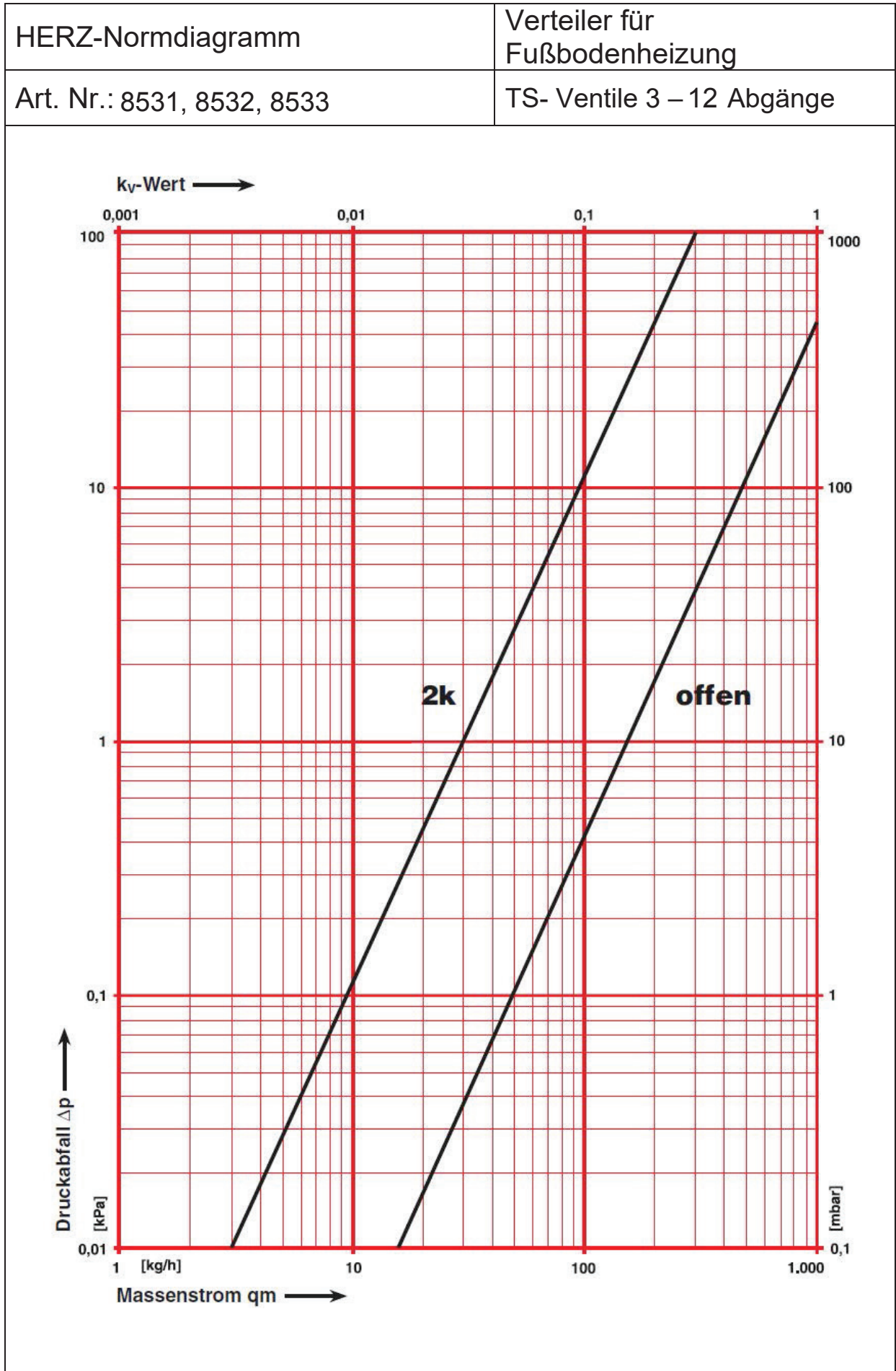



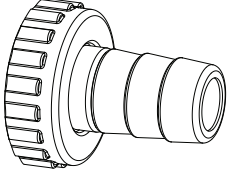

# HERZ Flächen-Messingverteiler-Set

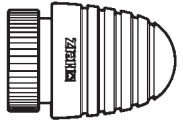
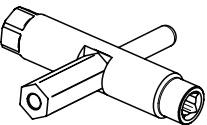
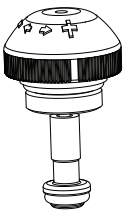
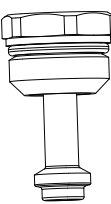
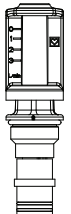
## ERSATZTEILE

Illustration	Beschreibung	Artikelnummer	Geeignet mit
	Schlauchverbindung	1 6206 01	1 8531 XX 1 8532 XX 1 8533 XX 1 8534 XX
	Thermomotor 24V NC	1 7708 52 1 7711 12*	1 8531 XX 1 8532 XX 1 8533 XX 1 8635 5X
	Thermomotor 230V NC	1 7708 53 1 7711 01	1 8531 XX 1 8532 XX 1 8533 XX 1 8635 5X
	Handantrieb	1 9102 80	1 8531 XX 1 8532 XX 1 8533 XX
	Mehrzweckschlüssel	1 6625 00	1 8531 XX 1 8532 XX 1 8533 XX 1 8534 XX
	Ersatzoberteil	1 6403 31	1 8531 XX 1 8532 XX 1 8533 XX
	Absperroberteil	1 6413 01	1 8531 XX 1 8534 XX
	Flowmeter 3 l/min für Fußbodenheizungs-Vorlaufverteiler 8532 ab Baujahr 2005, inklusive Unterteil.	3 F900 23	1 8532 XX

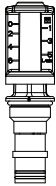
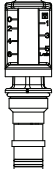
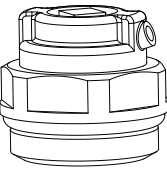
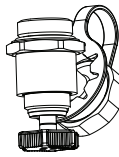
\* verwenden mit Adapter für Fußbodenheizungsverteiler 1 7711 27

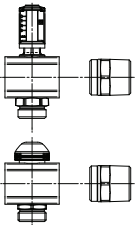
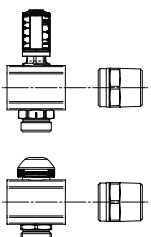
	<p><b>Flowmeter 6 l/min</b> für Fußbodenheizungs-Vorlaufverteiler <b>8532, 8533</b> ab Baujahr 2005, inklusive Unterteil.</p>	<p>3 <b>F900 26</b></p>	<p>1 <b>8533 XX</b></p>
	<p><b>Flowmeter 6 l/min</b> für Fußbodenheizungs-Vorlaufverteiler <b>8531</b> ab Baujahr 2005, inklusive Unterteil.</p>	<p>3 <b>F900 56</b></p>	<p>1 <b>8531 4X, 5X</b></p>
	<p><b>Entlüftungsventil</b></p>	<p>1 <b>4020 59</b></p>	<p>1 <b>8531 XX</b> 1 <b>8532 XX</b> 1 <b>8533 XX</b> 1 <b>8534 XX</b></p>
	<p><b>Entleerungsventil ROT</b></p>	<p>1 <b>8535 54</b></p>	<p>1 <b>8531 XX</b> 1 <b>8532 XX</b> 1 <b>8533 XX</b> 1 <b>8534 XX</b></p>
	<p><b>Entleerungsventil BLAU</b></p>	<p>1 <b>8535 55</b></p>	<p>1 <b>8531 XX</b> 1 <b>8532 XX</b> 1 <b>8533 XX</b> 1 <b>8534 XX</b></p>
	<p><b>HERZ-Einzelabgangsset mit Ther- mostatoberteil</b> Dimension G 1", für Verlängerung von 1 <b>8531 XX</b></p>	<p>1 <b>8531 93</b></p>	<p>1 <b>8531 XX</b></p>
	<p><b>HERZ-Einzelabgangsset mit Flow- meter-Reguliereinsatz (3 l/min)</b> Dimension G 1", für Verlängerung von 1 <b>8532 XX</b></p>	<p>1 <b>8532 93</b></p>	<p>1 <b>8532 XX</b></p>
	<p><b>HERZ-Einzelabgangsset mit Flowmeter-Reguliereinsatz (6 l/min)</b> Dimension G 1", für Verlängerung von 1 <b>8533 XX</b></p>	<p>1 <b>8533 93</b></p>	<p>1 <b>8533 XX</b></p>



☑ Beispiel eines Systems mit HERZ Produkten

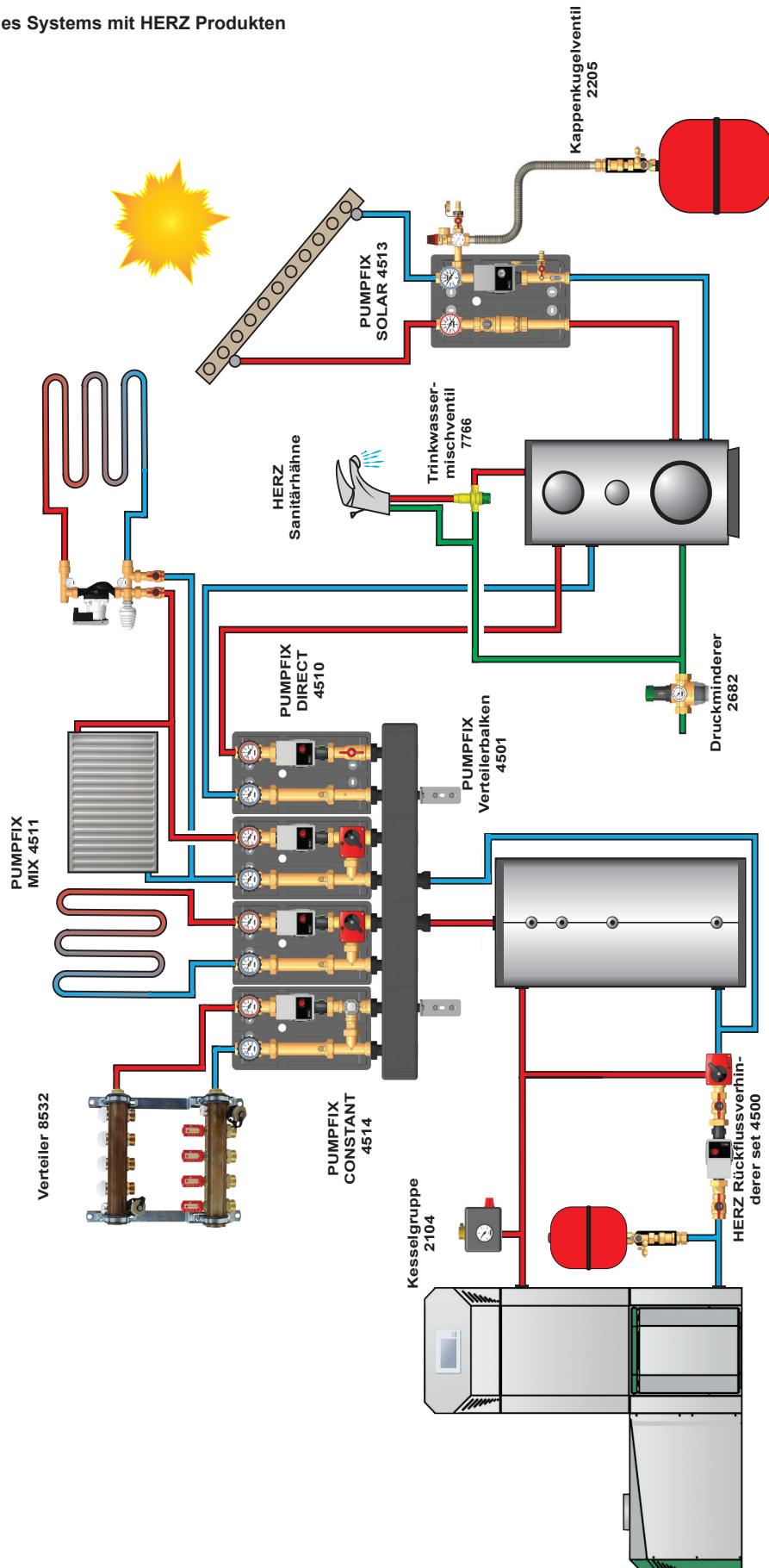

Sämtliche in diesem Dokument enthaltenen Angaben, Schemen und Zeichnungen entsprechen dem zum Zeitpunkt der Drucklegung vorliegenden Informationen und dienen nur zur Information. Änderungen im Sinne des technischen Fortschrittes sind vorbehalten. Alle Schemen haben symbolischen Charakter und erheben keinen Anspruch auf Vollständigkeit. Die Abbildungen verstehen sich als Symboldarstellungen und können somit optisch von den tatsächlichen Produkten abweichen. Mögliche Farbabweichungen sind drucktechnisch bedingt. Länderspezifische Produktabweichungen sind möglich. Änderungen von technischen Spezifikationen und der Funktion vorbehalten. Bei Fragen kontaktieren Sie bitte die nächstgelegene HERZ-Niederlassung.